



Produkte für Archive, Museen,
Bibliotheken, Registraturen und
historische Sammlungen

Produktkatalog - Fotografie

Produkte zur Archivierung von Fotoabzügen,
Negativen, Postkarten, Mikrofilmen, etc.



Herzlich Willkommen

Die möglichst unversehrte Überlieferung von fotografischem Kulturgut an nachfolgende Generationen ist eine Herausforderung und Pflicht von Archiven, Bibliotheken, Museen, privaten Sammlungen, Künstlern, Verlagen und Agenturen. Diese Aufgabe erfordert umfassende Materialkenntnis und sachgerechte, hochwertige Konservierungsmittel. Zu diesem Zweck finden Sie in diesem Katalog ausgewählte, PAT-getestete Schutzverpackungen, archivgerechtes Zubehör, Montage- und Präsentationshilfen sowie viel Wissenswertes rund um das Thema "Fotoarchivierung".

Für all Ihre Fragen zur bestandserhaltenden Archivierung, Konservierung und Präsentation von fotografischem Material wie Fotografien, Negative, Glasplatten, Diapositive und Postkarten stehen wir Ihnen jederzeit gerne zur Verfügung.

Mit freundlichen Grüßen,
Ihr Anselm Schröder



Beratung, Angebot, Bestellung

Sie benötigen eine umfassende Beratung, ein Angebot oder möchten etwas bestellen?

Rufen Sie einfach an, schicken Sie uns ein Fax oder eine E-mail. Oder besuchen Sie unseren Webshop unter: www.archivbox.com

E-Mail: info@archiv-box.de

Tel.: +49 (0)7251 - 34 88 00

Fax: +49 (0)7251 - 34 88 07

Post: Hans Schröder GmbH, Erich-Keßler-Straße 4, D-76689 Karlsdorf-Neuthard

Wo finde ich die Produktpreise?

In unserem Webshop www.archivbox.com finden Sie alle aktuellen Produktpreise. Geben Sie einfach im oberen Suchfeld als Suchbegriff die Artikelnummer oder den Produktnamen ein. Der gesuchte Artikel wird dann umgehend mit allen Preisinformationen angezeigt.

Tipp: Wenn Ihnen bereits alle Artikelnummern vorliegen, nutzen Sie doch den „Direkt-Bestellschein“ oben rechts, um sich im Handumdrehen eine Preis- oder Einkaufsübersicht über die gewünschten Produkte zu erstellen.

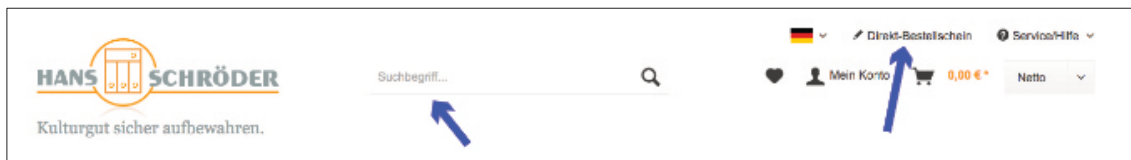

Wir sind mittendrin und schnell bei Ihnen

Unser Firmensitz liegt in Karlsdorf-Neuthard, einer Gemeinde in Baden-Württemberg nahe dem hügeligen Kraichgau, praktisch zwischen Karlsruhe und Heidelberg gelegen. Durch unsere günstige, geografische Lage in der Mitte Europas ist Ihre Ware schnell da wo sie gebraucht wird - egal wo Sie archivieren.

Verkaufs- und Lieferbedingungen

Der Versand unserer Produkte erfolgt ab unserem Lager in Karlsdorf-Neuthard. Die bestellten Produkte können Sie gerne per PayPal bezahlen oder Sie nutzen die Möglichkeit, die von uns erstellte Rechnung nach Erhalt der Ware per Überweisung zu begleichen.

Für alle Rechtsgeschäfte finden unsere Allgemeinen Geschäftsbedingungen Anwendung, die Sie am Ende dieses Produktkatalogs finden. Alle falt- und Stülpschachteln werden, soweit nicht anders vereinbart, flachliegend angeliefert.

Versandinformationen

Die bei einer Bestellung anfallenden Versandkosten können Sie in unserem Webshop www.archivbox.com bereits im Warenkorb noch vor Abschluß der Bestellung berechnen lassen. Gerne informieren wir Sie auch telefonisch oder per E-Mail über alle wichtigen Versanddetails.

Wir führen alle Bestellungen - ob klein, ob groß - mit der gleichen Sorgfalt aus. Einen Mindermengenzuschlag oder einen Mindestbestellwert finden Sie bei uns nicht.

	Seite
Wissenswertes zur Fotoarchivierung	... 4
Archivboxen	... 6
Archivbox „Prisma“	... 6
Archivbox „Scala“	... 7
Archivbox „Focus“	... 7
Archivbox „Reflex“	... 8
Archivbox „Illumina“	... 9
Fotopapier, Fotokarton, Archivmappen	... 10
Juwelierseidenpapier (ungepuffert), Rollen- und Bogenware	... 10
Pergaminpapier „VISTA“ (ungepuffert), Rollen- und Bogenware	... 11
Chronos Foto-Archivpapier (ungepuffert)	... 12
Chronos Foto-Archivkarton (ungepuffert)	... 13
Hüllen, Taschen, Umschläge	... 14
Hüllen „Panorama“ - Polypropylen	... 14
Hüllen „Panorama“ - Polypropylen, für die Aufbewahrung mit Hängeschienen	... 15
Hüllen Secol «AS» - Polyester	... 16
Taschen Secol - Polyester	... 17
Taschen IMAGESAFE - Polypropylen	... 18
4-Klappen-Umschläge - Baumwollpapier	... 19
Taschen FACIL - Chronos Fotopapier	... 20
Hüllen FACIL - Chronos Fotopapier	... 21
Taschen VISTA - Pergamin	... 22
Hüllen VISTA mit Heftrand - Pergamin	... 23
Montage, Präsentation	... 24
Selbstklebende Sichtfenster	... 24
Fotoecken	... 24
Klebspunkte, Klebstoffe	... 25
Klebebänder im Spender, Falzbein, Spatel	... 26
Schutzhandschuhe aus Nitril, Baumwolle und Nylon-Stretch	... 27
Allgemeine Geschäftsbedingungen	... 28

Welche Anforderungen gelten grundsätzlich für die Fotoarchivierung?

- Verwenden Sie archivgerechte Schachteln, Taschen und Hüllen, in die Ihr Bildgut eingestellt oder gelegt werden kann. Dadurch wird der Einfluss von Klimaschwankungen, Staub und schädlichen Gasen deutlich reduziert. Achten Sie darauf, dass diese Schutzverpackungen den Photographic Activity Test (PAT) des Rochester Institute of Technology, USA bestanden haben.
- Um gegenseitige chemische Einwirkungen auszuschließen, sollten Sie nicht mehrere Objekte in einer Umhüllung unterbringen. Entscheiden Sie statt dessen, ob Sie für die unmittelbare Umgebung des Objekts ein transparentes, semitransparentes oder undurchsichtiges Material verwenden. Dies hängt in der Regel davon ab, um was für ein Objekt es sich handelt, wie häufig und auf welche Art es benutzt wird und welche finanziellen Mittel Ihnen für die Archivierung zur Verfügung stehen.
- Verwenden Sie grundsätzlich keine Produkte aus PVC bzw. weichmacherhaltigen, nicht getesteten Materialien.
- Bewahren Sie Glasnegative nicht liegend auf, da ihr Gewicht zu Glasbruch und Quetschungen der Emulsion führen kann. Verwenden Sie besser hochformatige Schachteln. Stecken Sie die Glasnegative in spezielle Umschläge und stellen Sie sie auf der Kante stehend, nicht gekippt, in die Schachtel.
- Achten Sie darauf, dass Ihre Negative und Positive nicht in direkten Kontakt mit Fingerabdrücken und Hautschweiß kommen, da dadurch irreversible chemische und mechanische Schäden hervorgerufen werden können. Vorbeugend sollten daher bei Archivierungs- und Montagearbeiten sowie bei der Entnahme von Objekten aus Ihren Schutzverpackungen immer saubere, dünne Schutzhandschuhe getragen werden.
- Um schädliche Gase vom äußerst empfindlichen Bildsilber fernzuhalten, sollte Ihr Archivgut nicht in der Umgebung von frisch gestrichenen Räumen und Möbeln, Kopier- und Laserdruckern oder Straßenabgasen gelagert werden.
- Achten Sie auf eine gleichbleibende, niedrige Temperatur im Archivraum. Die Temperatur sollte 20 °C nicht übersteigen, da ungewollte, chemische Prozesse sonst stark beschleunigt werden. 18 °C oder kühler sind ideal.
- Achten Sie darauf, dass die relative Luftfeuchtigkeit zwischen 30 und 40 % liegt. Eine relative Luftfeuchtigkeit von über 60 % gefährdet Ihr Bildgut beispielsweise durch Schimmelbildung.
- Um eine Schädigung durch Vergilben und Ausbleichen zu reduzieren, vermeiden Sie die ungehinderte Lichtzufuhr auf Positive, Negative und Dias so gut wie möglich.

Welche Anforderungen sollten Verpackungen aus Papier, Karton oder Pappe für die Fotoarchivierung erfüllen?





- Anforderungen:** Das verwendete Material sollte säurefrei und alterungsbeständig sein und einen pH-Wert von 7,0 - 8,0 (Farbfotos) bzw. 7,0 - 9,5 (Schwarzweißfotos) haben. Der Anteil an reiner Alphazellulose muss bei mindestens 87% liegen (s. ISO 18902). Die Anforderungen des PAT-Test sollten erfüllt sein, um negative Auswirkungen auf die archivierten Fotomaterialien ausschließen zu können.
- Empfehlungen:** Klappumschläge, Pergamintaschen, Einlegemappen, Jurismappen, Archiv-Boxen...
- Vorteile:** Die Luftdurchlässigkeit wirkt dem Entstehen eines schädlichen Mikroklimas entgegen. Bei Temperaturschwankungen am Lagerort kann das Risiko einer Kondensierung innerhalb der Verpackung stark eingeschränkt werden.

Welche Anforderungen sollten Verpackungen aus Kunststoff für die Fotoarchivierung erfüllen?

- Anforderungen:** Kunststoffe müssen physiologisch unbedenklich, pH-neutral, dokumentenecht, weichmacher- und säurefrei sein. Die Anforderungen des PAT-Test müssen erfüllt sein, um negative Auswirkungen auf die archivierten Fotomaterialien zu minimieren.
- Empfehlungen:** Hüllen, Umschläge, Albumseiten aus Polyester, Polypropylen oder Polyethylen.
- Vorteile:** Transparenz bei gleichzeitig reduziertem Risiko von Schäden durch Schmutz, Fingerabdrücke oder Kratzer. Bei gleichbleibender Raumtemperatur bieten hochwertige Kunststoffhüllen hervorragenden Schutz vor atmosphärischen Beeinträchtigungen und schädlichen Oberflächenreaktionen.

Wie finde ich die richtigen Produkte?

Nachfolgende Tabelle zeigt auf einen Blick, welche Anforderungen die Produkte von Hans Schröder im Bereich der Fotoarchivierung erfüllen und für welche Bereiche sie besonders geeignet sind. Machen Sie sich ein Bild. Für eine individuelle Beratung stehen wir Ihnen jederzeit unter Tel. +49 (0)7251 / 34 88 00 gerne zur Verfügung.

	Verpackungen aus Papier / Karton / Pappe				Verpackungen aus Kunststoff
	Fototaschen FACIL	Pergamintaschen / -papier VISTA	4-Klappen Umschläge	Fotoboxen	Fotohüllen / Fototaschen
PAT getestet					
Material	100% Zellstofffasern	100% Zellstofffasern	100% Baumwollfasern	Archivpappe, Archivkarton	Polypropylen (PP), Polyethylen (PE), Polyester
pH-neutral	✓	✓	✓		✓
säurefrei	✓	✓	✓	✓	✓
ungepuffert	✓	✓	✓		
gepuffert				✓	
Anmerkungen	naturweißes CHRONOS Papier, 80 g/m ²	Pergamin ist satiniert und semitransparent, 30 / 40 / 50 / 60 g/m ²	naturweißes Papier 90 g/m ²		Physiologisch, unbedenklich, weichmacherfrei, transparent, dokumentenecht, stabil
Produktkatalog	Seite 20	Seiten 11, 22	Seite 21	Seiten 6 ff.	Seiten 14 ff.
Geeignet für	Glasplatten Farbfotos / Negative S/W Fotos / Negative	Farbfotos / Negative S/W Fotos / Negative	Glasplatten Farbfotos / Negative S/W Fotos / Negative	Farbfotos / Negative* S/W Fotos / Negative	Dias Farbfotos / Negative S/W Fotos / Negative

* Aufbewahrung in gepuffertem Umfeld möglich, wenn Farbfotos und Negative bereits in ungepuffertem Papier verpackt sind (z.B. 4-Klappen Umschläge, Pergaminhüllen)

Welche Rolle spielt der Photographic Activity Test (PAT)?

Der PAT (nach ISO 14523, ersetzt durch ISO 18916) wird vom Image Permanence Institute in Rochester, USA durchgeführt und ist die zur Zeit detaillierteste und strengste Evaluierung für Aufbewahrungssysteme von Fotomaterialien. Im Rahmen von simulierten Langzeittests werden die Auswirkungen möglicher Dichteveränderungen von Archivmaterialien auf die fotografische Emulsion geprüft. Die getesteten Materialien dürfen einen definierten Grenzwert an Dichteveränderungen nicht überschreiten, da sie ansonsten für den Einsatz in der Fotoarchivierung nicht geeignet sind.

Produkte, die den PAT erfolgreich bestanden haben, sind in der vorliegenden Produktliste mit dem nebenstehenden Logo gekennzeichnet.



Entscheiden Sie gut informiert und sicher.

Archivboxen „Prisma“

Dieses klassische Archivierungssystem eignet sich besonders für die Aufbewahrung von Fotografien und Glasplatten bis maximal DIN A5 quer, aber auch Ganzsachen, Postkarten und Briefmarkenblöcke sind gut darin aufgehoben.

Die Archivboxen „Prisma“ überzeugen durch hohe Stabilität und Funktionalität. Die Gefacheinteilungen sind fester Bestandteil jeder "Prisma" Box und erlauben eine solide, stehende Aufbewahrung der Archivmaterialien. Zur weiteren Unterteilung, können passende Leitkarten mit Taben eingesetzt werden. Ein weiteres Plus: Die mitgelieferten Seitenstützen (nur bei Art.Nr. 09905) können genau auf das gewünschte Format eingestellt werden und verhindern so ein Verrutschen des Archivgutes. Die Fotoboxen sind aus einem Stück gefertigt und werden ohne Einsatz von Klebstoff oder Heftklammern durch Zusammenstecken aufgebaut.

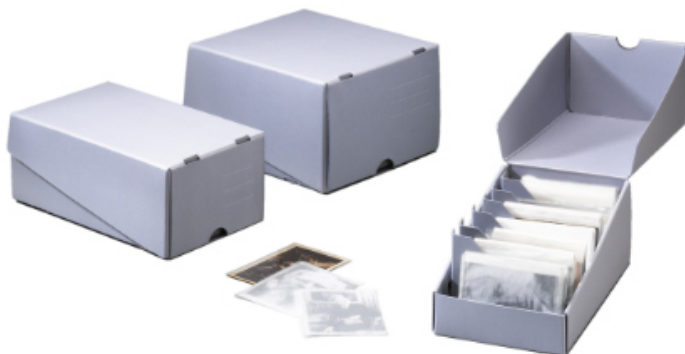

- Archivpappe in Premium-Qualität
- Säurefrei, basisch gepuffert und alterungsbeständig
- Photographic Activity Test (PAT) erfolgreich bestanden
- Geeignet für alle gängigen Formate, wie beispielsweise 9 x 13 cm, 10 x 15 cm, 13 x 18 cm bis max. DIN A5 quer
- In die Prisma I passen bis zu 400 Fotos bzw. max. 85 Glasplattennegative, je nach Glasstärke.
- In die Prisma II passen bis zu 300 Fotos bzw. max. 75 Glasplattennegative, je nach Glasstärke.
- Die Prisma II eignet sich auch zur Unterbringung von Karteikarten, Video-Kassetten (max. 7 Stück VHS), CD/DVD Boxen oder LTO-Magnetbänder
- Schönes Design, sehr stabil und stapelbar
- Archivbox zum Selbststecken

Empfehlung

Für den direkten Schutz der Fotomaterialien empfehlen wir unsere Taschen IMAGESAFE aus Polypropylen (s. S. 18), ungepufferte Taschen FACIL aus Chronos Fotopapier (s. S. 20), 4-Klappen-Umschläge aus Baumwollpapier (s. S. 21) oder Taschen VISTA aus Pergamin (s. S. 22).
Zum Beschriften der Archivboxen empfehlen wir 3L Sichtfenster (s. S. 24).





Archivpappe Premium

Bezeichnung	Artikelnummer	Innenmaße / Außenmaße in cm	passend für Formate	Materialstärke	Farbe
Prisma I*	09903	28,5 x 16,5 x 11,8 30,0 x 19,0 x 12,5 inkl. 6 Gefachteilern	9x12, 9x13, 10x15	1,3 mm	blaugrau
Prisma II*	09905	25,5 x 22,0 x 15,2 27,0 x 24,5 x 16,0 inkl. 5 Gefachteilern und Seitenstützen	9x12, 9x13, 10x15, 13x18, DIN A5 quer	1,4 mm	blaugrau

* ohne Pergamintaschen, ohne 4-Klappen-Umschläge



Archivpappe Premium-Plus

Format, Qualität	Artikelnummer	Maße in cm	Materialstärke, Eigenschaften	Farbe
Leitkarten für Prisma I	93492	 15,6 x 11,7	1,0 mm DIN A6 Set à 3 Karten mit Taben	grau
Leitkarten für Prisma II	93495	 21,2 x 15,2	1,0 mm Set à 4 Karten mit Taben	grau

Standboxen „Scala“



Archivpappe Premium

- Standbox zum Selbststecken, geeignet für die stehende Aufbewahrung großformatiger Fotos und Glasplatten in den Formaten 18 x 24 cm bis 24 x 30 cm
- Archivpappe in Premium-Qualität
- Säurefrei, basisch gepuffert und alterungsbeständig
- Photographic Activity Test (PAT) erfolgreich bestanden
- Stehende Aufbewahrung, kompakt und stabil
- Archivbox zum Selbststecken
- Empfehlung: 3L Sichtfenster zur Beschriftung (s. S. 24)

Format	Artikelnummer	Innenmaße in cm	Außenmaße in cm	Materialstärke	Farbe
Mikrofilmbox	P73004	9,5 x 9,5 x 4,0	10,0 x 10,0 x 4,7	1,0 mm	blaugrau
10 x 15, DIN A6	P73040	18,5 x 12,0 x 10,0	19,0 x 13,0 x 11,5	1,0 mm	blaugrau
13 x 18, DIN A5	P73045	22,5 x 15,5 x 10,0	23,5 x 16,5 x 11,0	1,3 mm	blaugrau
18 x 24, DIN A5 XL	P73050	26,0 x 19,0 x 10,0	26,5 x 20,0 x 11,5	1,3 mm	blaugrau
24 x 30, DIN A4	P73100	32,0 x 25,0 x 10,0	32,5 x 26,0 x 11,5	1,3 mm	blaugrau

Archivboxen „Focus“



- Stabile, längliche Stülp-schachteln für ca. 125 Kleinbildrahmen (2,3 mm) im Format 5 x 5 cm sowie für Mittelformat-Dias bis Format 7 x 7 cm
- Archivpappe in Premium-Qualität, säurefrei, basisch gepuffert und alterungsbeständig, Photographic Activity Test (PAT) erfolgreich bestanden
- Archivbox zum Selbststecken
- Die Archivboxen Focus I und II sind auch in Kombination mit einer passenden Klappbox (s. Foto unten) erhältlich.



Archivpappe Premium	Innenmaße	passend	
Bezeichnung	Artikelnummer	Außenmaße in cm	für Formate
Focus I*	09945	30,0 x 5,5 x 5,5 32,0 x 6,7 x 6,0	Kleinbilddias
Focus I - Set*	09946	Set: 4 x Focus I (09945) plus 1 x Klappbox (P46006)	Kleinbilddias
Focus II*	09948	29,5 x 7,5 x 7,5 32,0 x 8,2 x 8,2	Mittelformatdias
Focus II - Set*	09949	Set: 3 x Focus II (09946) plus 1 x Klappbox (P46008)	Mittelformatdias



Focus I - Set 09946

* ohne Diarahmen

Archivboxen „Reflex“

Kompakte Sammlungsboxen für die sichere und professionelle Unterbringung von Fotos, Dias, Negativstreifen, Postkarten, Briefmarken, Münzen und vielem mehr.

Diese praktischen Archivkassetten mit stabiler Vier-Loch-Ringmechanik entsprechen höchsten Qualitätsstandards. Die alterungsbeständige Archivpappe in 1,4 mm Stärke verleiht den Archivkassetten eine hohe Stabilität und Sicherheit. Im Inneren sorgen zwei weiße, ungepufferte Fotoarchivkartons für den direkten Schutz des eingelagerten Bildguts. Die Archivboxen schließen staubdicht ab, sind stapelbar und sehr robust.



- Zwei ungepufferte Fotoarchivkartons als Zwischenlage
- Photographic Activity Test (PAT) erfolgreich bestanden
- Vier-Loch-Ringmechanik für Hüllen mit Heftrand
- Platz für ca. 50-80 Hüllen
- Gebrauchsfertig montiert. Auf Anfrage ist die "Reflex" Box auch mit einer 2-Ring- bzw. 3-Ring-Mechanik erhältlich.
- Empfehlung: 3L Sichtfenster zur Beschriftung (s. S. 24)



Archivpappe Premium

Bezeichnung	Artikelnummer	Innenmaße / Außenmaße in cm	passend für Formate	Materialstärke	Farbe
Reflex I*	09915	32,5 x 31,0 x 6,5 35,0 x 33,0 x 7,0	mit 4-Ringmechanik für Hüllen bis 32,0 x 27,0 cm	1,4 mm	blaugrau



Archivpappe Premium-Plus

Bezeichnung	Artikelnummer	Innenmaße / Außenmaße in cm	passend für Formate	Materialstärke	Farbe
Reflex II*	PP09915	32,5 x 31,0 x 6,5 35,0 x 33,0 x 7,0	mit 4-Ringmechanik für Hüllen bis 32,0 x 27,0 cm	1,4 mm	grau



Archivpappe Premium

Bezeichnung	Artikelnummer	Innenmaße / Außenmaße in cm	passend für Formate	Materialstärke	Farbe
Reflex DIN A3 *	09923	45,0 x 40,5 x 6,5 47,5 x 42,5 x 7,0		1,4 mm	blaugrau

* ohne Fotohüllen

Klappschachteln „Illumina“



Die Klappschachtel ist aus einem Stück gefertigt und bietet durch die 180-Grad-Öffnung einen komfortablen und vor allem sehr sicheren Zugriff auf den darin lagernden Inhalt. Die Archivpappe in Premium-Qualität ist säurefrei, basisch gepuffert und alterungsbeständig. Die blaugraue Archivpappe besitzt eine hohe Steifigkeit und Stabilität.



Archivpappe Premium

Format	Artikelnummer	Innenmaße in cm	Außenmaße in cm	Materialstärke	Farbe
9x13	09932	14,5 x 11,0 x 4,0	16,0 x 12,5 x 4,5	1,0 mm	blaugrau
10x15, DIN A6	09933	16,8 x 12,0 x 4,0	18,4 x 13,5 x 4,5	1,0 mm	blaugrau
13x18	09934	19,8 x 15,0 x 4,0	21,4 x 16,7 x 4,5	1,0 mm	blaugrau
18x24	09935	26,0 x 19,5 x 4,5	27,7 x 21,4 x 5,0	1,3 mm	blaugrau
24x30	09936	31,8 x 26,0 x 4,0	33,5 x 27,7 x 4,8	1,3 mm	blaugrau
30x40	09937	42,5 x 32,0 x 4,0	44,2 x 33,7 x 4,8	1,3 mm	blaugrau

Stülp-schachteln „Illumina“



Archivpappe Premium

Format	Artikelnummer	Innenmaße in cm	Außenmaße in cm	Materialstärke	Farbe
40x50	P45006	57,5 x 43,0 x 6,0	59,5 x 45,0 x 6,5	1,4 mm	blaugrau
50x60, DIN A2	P45022	63,5 x 53,0 x 6,0	66,8 x 55,0 x 6,5	1,4 mm	blaugrau
50x70	P45028	72,5 x 52,0 x 6,0	74,0 x 54,0 x 6,5	1,4 mm	blaugrau
60x80, DIN A1	P45030	89,0 x 64,0 x 6,0	66,8 x 55,0 x 6,5	1,4 mm	blaugrau

Juwelierseidenpapier, Rollenware - ungepuffert, 18 g/m²

Das hauchdünne Juwelierseidenpapier wird als Zwischenlage oder zum Einschlagen besonderer Dokumente verwendet. Es eignet sich zum Polstern und Ausfüllen von Zwischenräumen bei empfindlichen und zerbrechlichen Materialien und wertvollen Objekten. Juwelierseidenpapier besteht aus 100% reinem Zellstoff, ist holzfrei, säurefrei, pH-neutral, ungepuffert und chlorfrei gebleicht.

Artikelnummer 99871-250

weiß, semitransparent, 18 g/m², 1 m x 250 lfm, Rolle 



Juwelierseidenpapier, Bogenware - ungepuffert, 18 g/m²

Juwelierseidenpapier besteht aus 100% reinem Zellstoff, ist holzfrei, säurefrei, pH-neutral, ungepuffert und chlorfrei gebleicht. Gerne schneiden wir Ihnen Ihr Wunschformat zu.

	weiß, semitransparent, 18 g/m ²	
Art.-Nr. 99877-A4	DIN A4, ca. 21 x 29,7 cm*	1 VE = 500 Blatt
Art.-Nr. 99877-A3	DIN A3, ca. 29,7 x 42 cm*	1 VE = 500 Blatt
Art.-Nr. 99873	50 x 75 cm	1 VE = 500 Blatt
Art.-Nr. 99874	75 x 100 cm	1 VE = 500 Blatt

* aus technischen Gründen kann es zu geringen Abweichungen von den angegebenen Maßen kommen



Juwelierseidenpapier, Bogenware - gepuffert, 21 g/m²

Juwelierseidenpapier besteht aus 100% reinem Zellstoff, ist holzfrei, säurefrei und basisch gepuffert. Gerne schneiden wir Ihnen Ihr Wunschformat zu.

	weiß, semitransparent, 21 g/m ²	
Art.-Nr. 98725	75 x 100 cm	1 VE = 500 Blatt



Pergaminpapier *VISTA*, Rollenware - ungepuffert, 30 g/m²

Dieses satinierte, semitransparente Fenster- und Fotopergamin kann als dünne Zwischenlage für Pläne, Zeichnungen, Fotos, Negative oder für sonstige Anschauungsobjekte eingesetzt werden. Das Pergaminpapier setzt sich aus 100% reinem, ungepuffertem Zellstoff (pH-Wert ca. 6,5) zusammen. Es ist frei von Chlor, sonstigen säurebildenden Bestandteilen wie Lignin (Kappa-Zahl < 2), Metallen und Weichmachern. Es enthält keine optischen Aufheller.

Artikelnummer 99866

semitransparent, 30 g/m², 1 m x 500 lfm, Rolle



Pergaminpapier *VISTA*, Bogenware - ungepuffert, 30 g/m²

Das oben beschriebene semitransparente Fotopergamin ist auch als Bogenware in verschiedenen Formaten erhältlich. Gerne schneiden wir Ihnen Ihr Wunschformat zu.



semitransparent, 30 g/m²

Art.-Nr. 99867	DIN A4, ca. 21 x 29,7 cm*	1 VE = 500 Blatt
Art.-Nr. 99863	50 x 75 cm	1 VE = 500 Blatt
Art.-Nr. 99864	75 x 100 cm	1 VE = 500 Blatt

* aus technischen Gründen kann es zu geringen Abweichungen von den angegebenen Maßen kommen



CHRONOS Fotoarchivpapier - ungepuffert

- Hochwertiges, naturweißes Chronos Fotoarchivpapier als sichernde Zwischen- bzw. Schutzeinlage für Fotomaterialien
- Das Fotopapier ist neutral geleimt, säurefrei, pH-neutral, ungepuffert und enthält keine optischen Aufheller. Erfolgreich PAT-getestet
- Das Chronos Fotoarchivpapier wird aus 100% reinen Zellstofffasern hergestellt, eine hohe Alterungsbeständigkeit ist damit garantiert.
- Auf Wunsch auch in den von Ihnen benötigten, individuellen Formaten erhältlich.



Format	Artikelnummer	Maße in cm	Grammatur	Farbe
DIN A6	09961-2	14,8 x 10,5	100 g/m ²	naturweiß
DIN A5	09963	21,0 x 14,8	100 g/m ²	naturweiß
DIN A4	09965	29,7 x 21,0	100 g/m ²	naturweiß
DIN A3	09973	42,0 x 29,7	100 g/m ²	naturweiß
DIN A2	09972	59,4 x 42,0	100 g/m ²	naturweiß
DIN A1	09971	84,1 x 59,4	100 g/m ²	naturweiß
100 x 72	09974	100,0 x 72,0	100 g/m ²	naturweiß

CHRONOS Fotoarchivpapier, Rollenware - ungepuffert, 100 g/m²

Hochwertiges, naturweißes CHRONOS Fotoarchivpapier, neutral geleimt, säurefrei, pH-neutral (ca. 6,5) und ungepuffert. Das Papier ist erfolgreich PAT-getestet und frei von säurebildenden Bestandteilen wie Lignin (Kappa-Zahl < 2). Es enthält keine optischen Aufheller.

Artikelnummer 09950

naturweiß, 100 g/m², 1 m x 100 lfm, Rolle

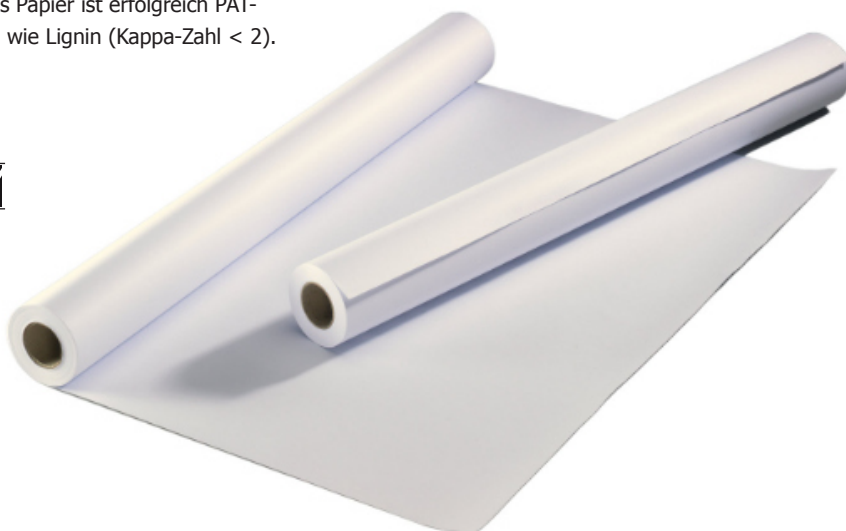

CHRONOS Fotoarchivkarton - ungepuffert

- Hochwertiger, naturweißer Chronos Fotoarchivkarton z. B. zum Aufziehen, Schützen oder Rahmen von Fotomaterialien
- Der Fotokarton ist neutral geleimt, säurefrei, pH-neutral, ungepuffert und enthält keine optischen Aufheller. Erfolgreich PAT-getestet
- Der Chronos Fotoarchivkarton wird aus 100% reinen Zellstofffasern hergestellt, eine hohe Alterungsbeständigkeit ist damit garantiert.
- Auf Wunsch auch in den von Ihnen benötigten, individuellen Formaten erhältlich.



Format	Artikelnummer	Maße in cm	Grammatur	Farbe
DIN A6	09983	14,8 x 10,5	300 g/m ²	naturweiß
DIN A5	09985	21,0 x 14,8	300 g/m ²	naturweiß
DIN A4	09987	29,7 x 21,0	300 g/m ²	naturweiß
DIN A3	09989	42,0 x 29,7	300 g/m ²	naturweiß
DIN A2	09992	59,4 x 42,0	300 g/m ²	naturweiß
DIN A1	09991	84,1 x 59,4	300 g/m ²	naturweiß
100 x 72	09998	100,0 x 72,0	300 g/m ²	naturweiß



Format	Artikelnummer	Maße in cm	Grammatur	Farbe
Einlage für Reflex, Art.Nr. 09915 mit 4-fach Lochung	09916	31,7 x 26,0	300 g/m ²	naturweiß
Trennkarton für KB-Diarahmen für FOCUS-Box, Art.Nr. 09945	09976-1	5,5 x 5,1	300 g/m ²	naturweiß
Trennkarton für Mittel-Diarahmen für FOCUS-Box, Art.Nr. 09948	09976-2	7,5 x 7,1	300 g/m ²	naturweiß

Hüllen „Panorama“ aus Polypropylen

Die hochwertigen Hüllen aus Polypropylen (PP) sind speziell für die professionelle Archivierung von Fotos, Dias, Negativen, Postkarten, Spielkarten, Briefmarken, etc. geeignet. Das Polypropylen ist weichmacher- und säurefrei, physiologisch unbedenklich, PAT-getestet und dokumentenecht. Die hohe Transparenz der Hüllen erlaubt einen freien und klaren Blick auf die Abzüge. Mit Hilfe des seitlichen Heftrandes lassen sich die Hüllen archivgerecht in der Archivbox „Reflex“ (s. S. 8) unterbringen.



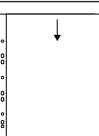

Artikelnummer	Für Formate	Beschreibung	Maße, Materialstärke, Verpackungseinheit
91140-25	9 x 13 cm	2 x 4 Taschen im Hochformat, auf Vorder- und Rückseite, Taschenformat: 10,4 x 13,3 cm	Außenmaß: 31,0 x 24,3 cm, 95 µm, glasklare Folie, 1 VE = 25 Hüllen
91230-25	10 x 15 cm, Postkarten	2 x 4 Taschen im Hochformat, auf Vorder- und Rückseite, Taschenformat: 10,2 x 15,0 cm	Außenmaß: 31,0 x 24,3 cm, 95 µm, glasklare Folie, 1 VE = 25 Hüllen
91260-25	13 x 18 cm	2 x 2 Taschen im Querformat, auf Vorder- und Rückseite, Taschenformat: 13,3 x 18,0 cm	Außenmaß: 31,0 x 24,3 cm, 95 µm, glasklare Folie, 1 VE = 25 Hüllen
91275-25	DIN A5	2 Taschen im Querformat, auf Vorder- und Rückseite, Taschenformat: 15,3 x 21,5 cm	Außenmaß: 31,5 x 24,3 cm, 115 µm, glasklare Folie, 1 VE = 25 Hüllen
91330-25	Kleinbild-Negativstreifen-Hülle II	7 Taschen für Negativstreifen, KB 35 mm, à 5 Aufnahmen, Taschenformat: 19,2 x 4,0 cm	Außenmaß: 30,6 x 23,3 cm, 115 µm, glasklare Folie, 1 VE = 25 Hüllen
91340-25	Kleinbild-Negativstreifen-Hülle III	7 Taschen für Negativstreifen, KB 35 mm, à 6 Aufnahmen, Taschenformat: 23,3 x 4,0 cm	Außenmaß: 30,3 x 26,0 cm, 115 µm, glasklare Folie, 1 VE = 25 Hüllen
91360-25	Rollfilm 6 x 7	4 Taschen für Rollfilmnegative, à 3 Aufnahmen, 6 x 7 cm, Taschenformat: 22,2 x 7,0 cm	Außenmaß: 31,1 x 24,1 cm, 115 µm, glasklare Folie, 1 VE = 25 Hüllen
91350-25	5 x 5 cm	15 Taschen für Kleinbild-Dias, Taschenformat: 5,8 x 5,6 cm	Außenmaß: 30,6 x 23,3 cm, 120 µm, glasklare Folie, 1 VE = 25 Hüllen
91370-25	6 x 6 cm	12 Taschen für Mittelformat-Dias, Taschenformat: 6,2 x 6,5 cm	Außenmaß: 29,8 x 23,0 cm, 115 µm, glasklare Folie, 1 VE = 25 Hüllen
91390-25	6 x 9 cm	9 Taschen für Mittelformat, Sammelkarten, Visitenkarten, etc. Taschenformat: 6,6 x 9,2 cm	Außenmaß: 28,6 x 23,2 cm, 115 µm, glasklare Folie, 1 VE = 25 Hüllen

Hinweis zu PP-Folien: Alle Kunststofffolien unterliegen einem Alterungsprozess. Die Lebensdauer der Schutzfolien erhöht sich signifikant, wenn Sie den Materialien die gleiche Sorgfalt zukommen lassen wie Ihrem Archivgut. Am wichtigsten ist der Schutz vor UV-Licht, gefolgt von gleichbleibenden, niedrigen Temperaturen (ca. 15-18°C) und einer Luftfeuchtigkeit im Bereich zwischen 30 - 40% (Rel. Feuchte).

Artikelnummer		Für Formate	Beschreibung	Maße, Materialstärke, Verpackungseinheit
91400-25		DIN A4	1 Tasche im Hochformat, Taschenformat: 29,9 x 21,3 cm	Außenmaß: 30,2 x 23,2 cm, 120 µm, glasklare Folie, 1 VE = 25 Hüllen
91422-25		DIN A4	2 x 1 Tasche im Hochformat, auf Vorder- und Rückseite, Taschenformat: 31,0 x 21,8 cm	Außenmaß: 31,4 x 24,3 cm, 95 µm, glasklare Folie, 1 VE = 25 Hüllen
91525-25		24 x 30 cm	1 Tasche im Hochformat, Taschenformat: 30,5 x 24,5 cm	Außenmaß: 30,8 x 26,7 cm, 120 µm, glasklare Folie, 1 VE = 25 Hüllen
91550-25		DIN A3	1 Tasche im Hochformat, Taschenformat: 42,0 x 30,0 cm	Außenmaß: 42,7 x 32,2 cm, 120 µm, glasklare Folie, 1 VE = 25 Hüllen

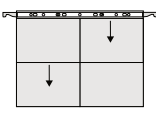
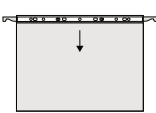
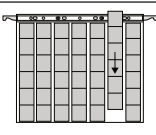
Hüllen „Panorama“ - für die Aufbewahrung mit Hängeschienen

Artikelnummer		Für Formate	Beschreibung	Maße, Materialstärke, Verpackungseinheit
91053-25		10 x 15 cm, Postkarten	4 Taschen im Hochformat, Taschenformat: 10,6 x 15,2 cm, ohne Hängeschienen	Außenmaß: 31,2 x 24,6 cm, 120 µm, glasklare Folie, 1 VE = 25 Hüllen
91060-25		DIN A4	1 Tasche im Hochformat, Taschenformat: 30,4 x 21,8 cm, ohne Hängeschienen	Außenmaß: 31,2 x 24,6 cm, 120 µm, glasklare Folie, 1 VE = 25 Hüllen
91064-25		Kleinbild-Negativ- streifen-Hülle IV	7 Taschen für Negativstreifen, KB 35 mm, à 6 Aufnahmen, Taschenformat: 23,5 x 3,9 cm, ohne Hängeschienen	Außenmaß: 30,0 x 26,0 cm, 120 µm, glasklare Folie, 1 VE = 25 Hüllen
H1890		Hängeschiene "Pendula" - Metall	aus Metall, durchgehende, pulverbeschichtete Lackierung	Länge: 34,7 cm, 2fach Lochung
H1895K		Hängeschiene "Pendula" - Kunststoff	aus weichmacherfreiem Polypropylen, verstärkt mit Glasfaserfäden, Farbe: schwarz	Länge: 34,8 cm, 2fach Lochung



- Secol Produkte erfüllen die höchsten Anforderungen bei der Archivierung wertvoller Fotobestände
- Polyester ist frei von Säuren und Weichmachern und verhält sich vollkommen neutral und reaktionsfrei mit dem Bildgut. Es schützt das eingelagerte fotografische Material ideal vor physischen und chemischen Einflüssen
- Polyesterfolien von Secol zählen zu den besten Materialien für die professionellen Fotoarchivierung.
- Die Folienstärke beträgt bei der Bodenfolie ca. 100 µm und bei der Deckfolie ca. 70 µm.

Hinweis

Secol «AS» Polyester Fotohüllen haben den Photographic Activity Test erfolgreich bestanden und werden damit als unbedenklich, archivfest und für die Fotoarchivierung geeignet eingestuft. Die Testergebnisse können Sie gerne bei uns anfordern.

SECOL «AS» Hüllen - Polyester

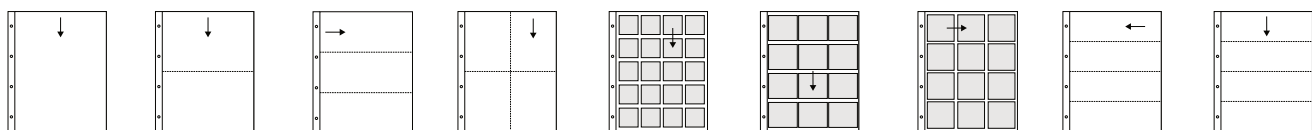

AS200P1SE AS201P2SE AS108P3 AS202P4SE AS205P20SE AS207P12SE AS107P12 AS203S4SE AS300P4FW



Artikelnummer «AS» Außenformat: 317 x 260 mm

AS200P1SE	1 Tasche im Hochformat für DIN 4 (Format: 233 x 303 mm)	1 VE = 50 Hüllen
AS201P2SE	2 Taschen im Querformat für 13 x 18 cm, DIN A5, (Format: 233 x 154 mm)	1 VE = 50 Hüllen
AS108P3*	3 Taschen im Querformat für Panorama, Briefe, Postkarten, (Format: 102 x 230 mm)	1 VE = 50 Hüllen
AS202P4SE	4 Taschen im Hochformat für 9 x 13 cm, 10 x 15 cm (Format: 116 x 154 mm)	1 VE = 50 Hüllen
AS205P20SE	20 Taschen für KB-Diapositive, gerahmt, (Format: 57 x 54 mm)	1 VE = 50 Hüllen
AS207P12SE	12 Taschen für Diapositive 6 x 6, gerahmt, (Format: 76 x 66 mm)	1 VE = 50 Hüllen
AS107P12*	12 Taschen für Diapositive 6 x 6, gerahmt, (Format: 76 x 76 mm)	1 VE = 50 Hüllen
AS203S4SE	4 Taschen für Rollfilmstreifen I, (Format: 75 x 230 mm)	1 VE = 50 Hüllen
AS300P4FW	4 Taschen für Rollfilmstreifen II, (Format: 230 x 75 mm)	1 VE = 50 Hüllen
AS204S7SE	7 Taschen für Negativstreifen KB I, (42 x 230 mm), à 6 Aufnahmen	1 VE = 50 Hüllen
AS301P7FW	7 Taschen für Negativstreifen KB II, (230 x 42 mm), à 6 Aufnahmen	1 VE = 50 Hüllen

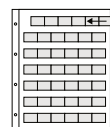

AS204S7SE

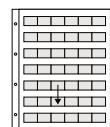

AS301P7FW

* auch geeignet für den Einsatz mit Hängeschienen (Hängeregistratur)

SECOL U-Style - Polyester - Taschen

Secol

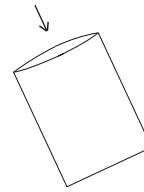

Stärke: 75 µm (0,075 mm)

DIN A6	115 x 155 mm	1 VE = 50 Hüllen
Art.-Nr. P1A6Y75	Öffnung an der Schmalseite	
DIN A5	160 x 215 mm	1 VE = 50 Hüllen
Art.-Nr. P1A5Y75	Öffnung an der Schmalseite	
DIN A4	220 x 305 mm	1 VE = 50 Hüllen
Art.-Nr. P1A4Y75	Öffnung an der Schmalseite	
DIN A3	310 x 425 mm	1 VE = 50 Hüllen
Art.-Nr. P1A3Y75	Öffnung an der Schmalseite	
DIN A2	430 x 600 mm	1 VE = 50 Hüllen
Art.-Nr. P1A2Y75	Öffnung an der Schmalseite	
DIN A1	605 x 845 mm	1 VE = 50 Hüllen
Art.-Nr. P1A1Y75	Öffnung an der Schmalseite	



Stärke: 100 µm (0,1 mm)

DIN A0	857 x 1207 mm	1 VE = 10 Hüllen
Art.-Nr. P18571207Y100	Öffnung an der Schmalseite	

SECOL L-Style - Polyester - Taschen

Secol

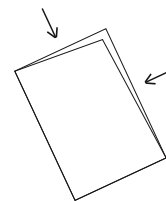

Stärke: 75 µm (0,075 mm)

DIN A6	115 x 155 mm	1 VE = 50 Hüllen
Art.-Nr. CA6Y75	Öffnung an der Schmal- u. Breitseite	
13 x 18	134 x 184 mm	1 VE = 50 Hüllen
Art.-Nr. C134184Y75	Öffnung an der Schmal- u. Breitseite	
DIN A5	160 x 215 mm	1 VE = 50 Hüllen
Art.-Nr. CA5Y75	Öffnung an der Schmal- u. Breitseite	
DIN A4	220 x 305 mm	1 VE = 50 Hüllen
Art.-Nr. CA4Y75	Öffnung an der Schmal- u. Breitseite	
DIN A3	310 x 425 mm	1 VE = 50 Hüllen
Art.-Nr. CA3Y75	Öffnung an der Schmal- u. Breitseite	
DIN A2	430 x 600 mm	1 VE = 50 Hüllen
Art.-Nr. CA2Y75	Öffnung an der Schmal- u. Breitseite	
DIN A1	605 x 845 mm	1 VE = 50 Hüllen
Art.-Nr. CA1Y75	Öffnung an der Schmal- u. Breitseite	

IMAGESAFE Taschen aus Polypropylen



- Mit diesen hochtransparenten Fototaschen aus archiv sicherem Polypropylen lassen sich einzelne Fotoabzüge, Postkarten sowie Digitaldrucke optimal archivieren und präsentieren.
- Die Fototaschen sind weichmacher- und säurefrei, physiologisch unbedenklich und dokumentenecht
- Das 90 µm starke und sehr klare Polypropylen erlaubt einen ungetrübten Blick auf das Archivgut
- Die Öffnung der an 3 Seiten geschweißten Fototaschen befindet sich an der Schmalseite (Ausnahme: DIN A3 - Fototasche)
- Als passende Archivbox zur Unterbringung der Fototaschen empfehlen wir die Fotoboxen „Prisma“, „Scala“ oder „Illumina“.
- Eine sichere und praktische Kombination



Artikelnummer	Format	Innenmaße / Außenmaße in cm		Öffnung	Materialstärke	Einheit
91710	9 x 13	9,5 x 13,5	10,5 x 14,0	Schmalseite	90 µm (0,09 mm)	1 VE = 100 Taschen
91722	DIN A6, 10 x 15	10,6 x 15,7	11,4 x 16,2	Schmalseite	90 µm (0,09 mm)	1 VE = 100 Taschen
91730	13 x 18	13,3 x 18,4	14,0 x 19,0	Schmalseite	90 µm (0,09 mm)	1 VE = 100 Taschen
91740	18 x 24	18,4 x 24,5	19,1 x 25,1	Schmalseite	90 µm (0,09 mm)	1 VE = 100 Taschen
91748	DIN A4	22,0 x 29,9	23,2 x 30,5	Schmalseite	90 µm (0,09 mm)	1 VE = 100 Taschen
91750	24 x 30	24,3 x 30,3	25,0 x 30,8	Schmalseite	90 µm (0,09 mm)	1 VE = 100 Taschen
91775	DIN A3	30,0 x 42,4	31,0 x 43,0	Schmalseite	120 µm (0,12 mm)	1 VE = 100 Taschen

Permanent-Marker

Geeignet zum Beschriften von Kunststoff (IMAGESAFE), Pergamin (VISTA), CDs, DVDs, Glas, Keramik und vielen weiteren glatten Oberflächen, geruchsarme, wasserfeste Tinte auf Alkoholbasis, Lichtbeständig und schnell trocknend, die robuste Stiftspitze hat eine Schriftbreite von 0,7 mm



Artikelnummer 156-46-ST schwarz

4-Klapp-Umschläge

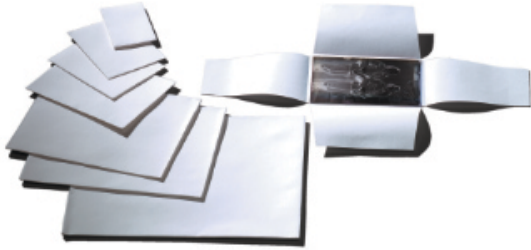

- 4-Klappumschläge bieten umfassenden mechanischen und klimatischen Schutz für Glasplattennegative und Fotos
- Die vier Klappen schützen Ihr Bildgut vor dem Verkratzen und verhindern einen möglichen Glasbruch
- Idealerweise sollten Glasplattennegative auf der Kante stehend, nicht gekippt, in einer Fotobox aufbewahrt werden (s. Fotoboxen S. 6 ff)
- Das 90 g/m² starke Papier aus reinen Baumwollfasern hat einen pH-Wert von 6,8 - 7,0 und ist ungepuffert

Hinweis

Das Papier aus 100% Baumwollfasern hat den Photographic Activity Test (PAT) des renommierten Image Permanence Institute in Rochester, USA erfolgreich bestanden und wird damit als unbedenklich, archivfest und für die Fotoarchivierung geeignet eingestuft. Die Testergebnisse können Sie gerne bei uns anfordern.



Artikelnummer	Format	Grammatur	Einheit
99749	6 x 9 cm	90 g/m ²	1 VE = 100 Umschläge
99750	9 x 12 cm	90 g/m ²	1 VE = 100 Umschläge
99751	10 x 13 cm	90 g/m ²	1 VE = 100 Umschläge
99753	10 x 15 cm	90 g/m ²	1 VE = 100 Umschläge
99752	12,2 x 16,5 cm	90 g/m ²	1 VE = 100 Umschläge
99755	13 x 18 cm	90 g/m ²	1 VE = 100 Umschläge
99756	16,7 x 21,8 cm	90 g/m ²	1 VE = 100 Umschläge
99757	18 x 24 cm	90 g/m ²	1 VE = 100 Umschläge
99759	24 x 30 cm	90 g/m ²	1 VE = 100 Umschläge

*Kleinmengen < 100 Stück werden für den Versand eingeschlagen/gefaltet

Graphitstift

Graphitspezialstift zum Beschriften von Papier, reversible Beschriftung von Glas, Plastik und Metall, Wasservermalbar, Lichtecht und besonders lichtbeständig



Stabilo All Artikelnummer 94740

FACIL Taschen aus Chronos Fotoarchivpapier



- Die qualitativ beste Variante, um Fotos sicher aufzubewahren. Die opaken Papiertaschen FACIL vereinen alle wichtigen Vorteile einer konservatorisch gerechten Aufbewahrung von Fotomaterialien.
- Die neutral verleimten Fototaschen werden hergestellt aus hochwertigem Chronos Fotopapier.
- Das Chronos Fotopapier ist pH-neutral (ca. 6,6), ungepuffert (ohne Zugabe von Calciumcarbonat), es ist neutral gelemt und enthält keine optischen Aufheller.
- Die durchschnittliche Kappazahl (Anteil verholzter Fasern) liegt unterhalb von 2
- Als passende Archivbox zur Unterbringung der Fototaschen empfehlen wir die „Prisma“, „Scala“ oder „Illumina“ Sammelboxen.
- Mit Ausnahme der kleinsten Tasche (Art.Nr. 99803) sind alle Fototaschen FACIL an der Breitseite geöffnet. Die Rückseite der Taschen ragt an der Öffnung um etwa 5 - 8 mm über die Abschlusskante der Vorderseite hinaus (Vorstoß).



Artikelnummer	Format	Innenmaße / Außenmaße (ohne Vorstoß) in cm		Öffnung	Grammatur	Einheit
99803	4,5 x 6,0	4,9 x 6,5	5,5 x 6,9	Schmalseite	100 g/m ²	1 VE = 100 Taschen
99805	6 x 9	6,9 x 9,8	7,1 x 10,4	Breitseite	100 g/m ²	1 VE = 100 Taschen
99815	9 x 13	9,2 x 13,1	9,5 x 13,5	Breitseite	100 g/m ²	1 VE = 100 Taschen
99820	10 x 15	10,3 x 15,3	10,5 x 15,9	Breitseite	100 g/m ²	1 VE = 100 Taschen
99822	CDs/DVDs Blu-rays	11,9 x 12,2	12,5 x 12,5	Breitseite	100 g/m ²	1 VE = 100 Taschen
99825	13 x 18	13,3 x 18,1	13,6 x 18,7	Breitseite	100 g/m ²	1 VE = 100 Taschen
99830	DIN A5	15,2 x 21,2	15,5 x 21,9	Breitseite	100 g/m ²	1 VE = 100 Taschen
99835	18 x 24	18,2 x 24,2	18,5 x 25,0	Breitseite	100 g/m ²	1 VE = 100 Taschen
99840	DIN A4	21,2 x 30,2	21,5 x 31,0	Breitseite	100 g/m ²	1 VE = 100 Taschen
99845	24 x 30	24,2 x 30,2	24,5 x 31,0	Breitseite	100 g/m ²	1 VE = 100 Taschen
99855	30 x 40	30,0 x 40,6	30,3 x 41,3	Breitseite	100 g/m ²	1 VE = 100 Taschen





FACIL Hüllen aus Chronos Fotoarchivpapier

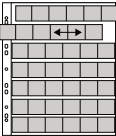

Die atmungsaktiven Papierhüllen FACIL mit seitlichem Heftrand (Eurolochung), vereinen alle wichtigen Vorteile einer konservatorisch gerechten Aufbewahrung von Fotomaterialien. Papier kann Luftfeuchtigkeit selbstregulierend aufnehmen und wieder abgeben, sodass die Gefahr eines Mikroklima innerhalb der Hüllen erst gar nicht entstehen kann.

Das verwendete CHRONOS Fotoarchivpapier wird aus 100% reinen Zellstofffasern hergestellt. Es ist pH-neutral (ca. 7,0), ungepuffert (ohne Zugabe von Calciumcarbonat), neutral geleimt und enthält keine optischen Aufheller. Die durchschnittliche Kappzahl (Anteil verholzter Fasern) liegt bei einem Wert von 2. Papierhüllen sind eine der qualitativ besten Varianten, um fotografische Sammlungen sicher und langfristig aufzubewahren.

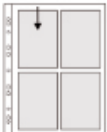

Artikelnummer	Für Formate	Beschreibung	Maße, Materialstärke, Verpackungseinheit
99971-25	 Kleinbild-Negativstreifen-Hülle	7 Taschen für Negativstreifen, KB 35 mm, mit bis zu 6 Aufnahmen, mit seitlichem Heftrand	Außenmaß: 31,0 x 25,5 cm, Taschenmaß: 23,5 x 3,8 cm, 1 VE = 25 Hüllen
99972-25	 Rollfilm 6x7-Hülle	4 Taschen für Rollfilmnegative à 3 Aufnahmen, 60 x 70 mm, mit seitlichem Heftrand	Außenmaß: 31,0 x 24,5 cm, Taschenmaß: 22,4 x 7,0 cm, 1 VE = 25 Hüllen
99977-25	 Hülle für 9x13, 10x15, DIN A6	4 Taschen im Hochformat mit seitlichem Heftrand	Außenmaß: 32,0 x 25,0 cm, Taschenmaß: 10,5 x 14,9 cm, 1 VE = 25 Hüllen
99979-25	 Hülle für 13x18, DIN A5	2 Taschen im Querformat mit seitlichem Heftrand	Außenmaß: 32,0 x 25,0 cm, Taschenmaß: 15,2 x 21,4 cm, 1 VE = 25 Hüllen
99980-25	 Hülle für DIN A4	1 Tasche im Hochformat mit seitlichem Heftrand	Außenmaß: 32,0 x 25,0 cm, Taschenmaß: 30,8 x 21,7 cm, 1 VE = 25 Hüllen

VISTA Taschen aus Pergamin-Fotopapier



- Satiniertes, semitransparentes Fenster- und Fotopergamin, hergestellt aus 100% reinem, ungepuffertem Zellstoff (pH-Wert ca. 6,5), frei von Chlor, Säuren, Lignin (Kappa-Zahl < 2), Metallen und Weichmachern
- Für die Aufbewahrung der in Pergamintaschen verpackten Fotos, Postkarten, Ganzsachen, etc., empfehlen wir die Fotoboxen auf S. 6 ff
- Die Luftdurchlässigkeit des Pergamins bietet besonders bei eventuellen Klimaschwankungen Vorteile gegenüber Kunststoffverpackungen
- Die Rückseite der Taschen ragt an der Öffnung um etwa 5 - 8 mm über die Abschlusskante der Vorderseite hinaus (Vorstoß).



Artikelnummer	Format	Innenmaße / Außenmaße (ohne Vorstoß) in cm		Öffnung	Grammatur	Einheit
99665	6 x 6	6,5 x 6,5	7,0 x 7,0	Breitseite	40 g/m ²	1 VE = 100 Taschen
99670	6 x 9	6,5 x 9,5	7,0 x 10,0	Breitseite	40 g/m ²	1 VE = 100 Taschen
99675	9 x 12	9,2 x 12,1	9,5 x 12,5	Breitseite	40 g/m ²	1 VE = 100 Taschen
99635	9 x 13	9,2 x 13,1	9,5 x 13,5	Breitseite	40 g/m ²	1 VE = 100 Taschen
99640	10 x 15*	10,2 x 15,1	10,5 x 15,5	Breitseite	40 g/m ²	1 VE = 100 Taschen
99603	12 x 16,5**	12,0 x 16,5	12,3 x 17,0	Breitseite	40 g/m ²	1 VE = 100 Taschen
99605	13 x 18	13,3 x 18,4	13,6 x 18,9	Breitseite	40 g/m ²	1 VE = 100 Taschen
99645	DIN A5	15,3 x 21,5	15,6 x 22,0	Breitseite	40 g/m ²	1 VE = 100 Taschen
99610	18 x 24	18,3 x 24,5	18,6 x 25,0	Breitseite	40 g/m ²	1 VE = 100 Taschen
99604	DIN A4	21,2 x 30,5	21,4 x 31,0	Breitseite	40 g/m ²	1 VE = 100 Taschen
99615	24 x 30	24,3 x 30,2	24,6 x 30,8	Breitseite	40 g/m ²	1 VE = 100 Taschen
99620	30 x 40	30,0 x 41,0	30,3 x 41,7	Breitseite	50 g/m ²	1 VE = 100 Taschen
99622	DIN A3	29,8 x 42,8	30,1 x 43,6	Breitseite	50 g/m ²	1 VE = 100 Taschen
99625	40 x 50	40,3 x 51,3	40,6 x 52,0	Breitseite	50 g/m ²	1 VE = 100 Taschen
99630	50 x 60	60,9 x 51,3	61,2 x 52,1	Schmalseite	50 g/m ²	1 VE = 100 Taschen

*auch geeignet zur Unterbringung altdeutscher Briefe im A-Format

**auch geeignet zur Unterbringung altdeutscher Briefe im B-Format und Postkarten seit 1928

VISTA Hüllen aus Pergamin-Fotopapier



Artikelnummer		Für Formate	Beschreibung	Maße, Materialstärke, Verpackungseinheit
99680-H		Kleinbild-Negativstreifen-Hülle	7 Taschen für Negativstreifen, KB 35 mm, mit bis zu 6 Aufnahmen, mit seitlichem Heftrand	Außenmaß: 31,0 x 25,0 cm, 40 g/m ² , halbtransparent, 1 VE = 100 Hüllen
99686-H		Rollfilm 6 x 7	4 Taschen für Rollfilm à 3 Aufnahmen 6 x 7 cm, mit seitlichem Heftrand	Außenmaß: 31,0 x 24,5 cm, 40 g/m ² , halbtransparent, 1 VE = 100 Hüllen
99687-H		10 x15	4 Taschen für Negative/Positive bis zum Format 10 x 15 cm mit seitlichem Heftrand	Außenmaß: 32,0 x 25,0 cm, 40 g/m ² , halbtransparent, 1 VE = 100 Hüllen
99688-H		13 x 18	2 Taschen für Negative/Positive bis zum Format 13 x 18 cm mit seitlichem Heftrand	Außenmaß: 32,0 x 25,0 cm, 40 g/m ² , halbtransparent, 1 VE = 100 Hüllen
99690-H		DIN A4	1 Tasche für Aufnahmen bis DIN A4 Format, mit seitlichem Heftrand	Außenmaß: 30,5 x 23,4 cm, 40 g/m ² , halbtransparent, 1 VE = 100 Hüllen
99695-H		DIN A5	1 Tasche für Aufnahmen bis DIN A5 Format, mit seitlichem Heftrand	Außenmaß: 22,0 x 18,8 cm, 40 g/m ² , halbtransparent, 1 VE = 100 Hüllen

3L Sichtfenster - Selbstklebend mit Etikettenschildern

Art.-Nr. 10310-3L	25 x 75 mm	1 VE (= 12 Stück)
Art.-Nr. 10312-3L	25 x 75 mm	1 VE (= 204 Stück)
Art.-Nr. 10320-3L	35 x 75 mm	1 VE (= 12 Stück)
Art.-Nr. 10322-3L	35 x 75 mm	1 VE (= 200 Stück)
Art.-Nr. 10325-3L	35 x 102 mm	1 VE (= 12 Stück)
Art.-Nr. 10327-3L	35 x 102 mm	1 VE (= 200 Stück)
Art.-Nr. 10335-3L	55 x 102 mm	1 VE (= 6 Stück)
Art.-Nr. 10337-3L	55 x 102 mm	1 VE (= 104 Stück)
Art.-Nr. 10342-3L	55 x 150 mm	1 VE (= 100 Stück)
Art.-Nr. 10350-3L	75 x 150 mm	1 VE (= 3 Stück)
Art.-Nr. 10352-3L	75 x 150 mm	1 VE (= 50 Stück)

- Sichtfenster aus transparentem und weichmacherfreiem Polypropylen, helfen beim Verzeichnen, Kennzeichnen und Organisieren von Archivboxen, Ordnern, Regalen etc.
- Die passenden Etikettenschilder werden mitgeliefert
- Bei den Großverpackungen können die perforierten Etikettenbögen mit jedem handelsüblichen Drucker bedruckt werden
- Säure- und weichmacherfreier Acrylatklebstoff



Fotoecken - 3L Conservation Mounting Corners

- Ideal zum Befestigen von Fotos, Dokumenten, etc. auf Karton oder zur Passepartout-Montage
- Fotoecken in säurefreier Archivqualität
- Volltransparentes Polypropylen
- Fotoecken „Maxi View“ (01731-3L; 01733-3L) bieten zusätzlich ein vergrößertes Sichtfeld durch kleinere Einsteckränder
- Säurefreier Acrylatklebstoff auf Wasserbasis
Fotos / Dokumente kommen nicht in Kontakt mit dem Klebstoff

Art.-Nr. 01729-3L	19 mm Schenkellänge	1 VE (= 250 Fotoecken)
Art.-Nr. 01730-3L	32 mm Schenkellänge	1 VE (= 250 Fotoecken)
Art.-Nr. 01731-3L	32 mm Schenkellänge, MV	1 VE (= 250 Fotoecken)
Art.-Nr. 01732-3L	75 mm Schenkellänge	1 VE (= 100 Fotoecken)
Art.-Nr. 01733-3L	75 mm Schenkellänge, MV	1 VE (= 100 Fotoecken)

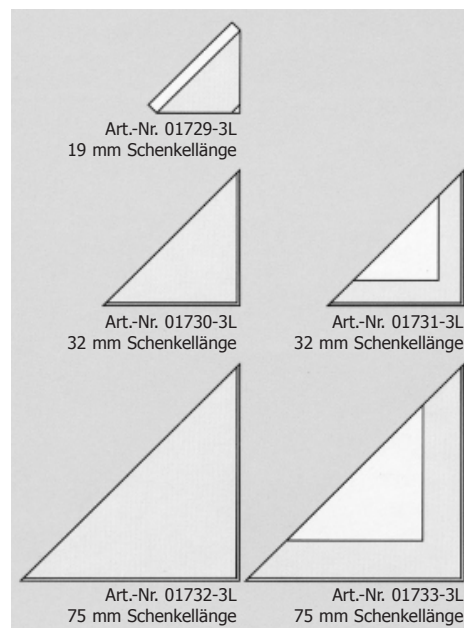

Klebepunkte - 3L Mounting Squares



- Zum festen Ein- oder Aufkleben von Fotos, Belegen, Ausschnitten, Dokumenten etc.
- Zweiseitig selbstklebende Papierstreifen (12 x 12 mm) aus dem Kartonspender
- Säurefreier Klebstoff
- Klebepunkte lassen sich bis zu 5 Minuten nach dem ersten Aufkleben neu positionieren

Art.-Nr. 01705-3L	12 x 12 mm	1 VE (= 500 Klebepunkte)
-------------------	------------	--------------------------

ökoNORM - Pro-Coll

- Universalklebstoff zum Kleben von Fotos, Papierdokumenten etc.
- Neutraler Kartoffelstärkeleim in einer Wasserlösung gekocht, enthält
- Lebensmittelkonservierer E 202 und E 210, lösemittelfrei, wasserlöslich,
- Öko-Test-Wertung: „empfehlenswert“
- Nachfüllflasche (500 ml) Art.-Nr. 72056-OE, auf Anfrage erhältlich

Art.-Nr. 72051-OE	50ml-Flasche
Art.-Nr. 72056-OE	500ml-Nachfüllflasche



Gutenberg - Gummierstift

Der Gutenberg Kristall-Gummi enthält ausschließlich Gummi arabicum, ein mit Wasser aufgelöstes Baumharz. Weitere Lösungsmittel sind nicht enthalten. Gummi arabicum wird von Restauratoren empfohlen, da sich der Klebstoff problemlos mit Wasser wieder entfernen läßt. Ehemals wurde Gummi arabicum als Gummierung von Briefmarken und Briefumschlägen verwendet.

Art.-Nr. 70722-GU	60g-Glasflasche
-------------------	-----------------



Doppelklebeband

- Zweiseitiges selbstklebendes Endlosband von der Rolle
- Fotofreundliche Gummierung
- Klebstoff ist lösemittelfrei
- Zweite Klebeseite ist abgedeckt
- Bandbreite 16 mm, Gummierbreite 12 mm

Art.-Nr. 01081-HE	1 VE (= 12 m)
Art.-Nr. 01092-HE	1 VE (= 50 m)



Klebespender Transfer - fest haftend



- Selbstklebegummierung wird in beliebig langen Streifen „punktweise“ durch einfaches Abrollen übertragen
- Der Spender (blau) ist nachfüllbar
- Klebstoff ist lösemittelfrei

Art.-Nr. 01013-HE	1 VE (= 15 m)
Art.-Nr. 01011-HE	1 VE (= 15 m, Nachfüllpackung)

Klebespender Transfer - wieder ablösbar



- Identische Klebetechnik wie beim Transfer „fest haftend“, Gummierung ist jedoch wieder ablösbar, Klebstoffreste können abgerubbelt werden
- Der Spender (Farbe: schwarz) ist nachfüllbar
- Klebstoff ist lösemittelfrei

Art.-Nr. 01060-HE	1 VE (= 15 m)
Art.-Nr. 01061-HE	1 VE (= 15 m, Nachfüllpackung)

Falzbein



Falzbeine, sind hochwertige Naturprodukte, hergestellt aus Rinderknochen. Verwendet werden sie zum Falzen und Herstellen von Einschlagmappen, zum Fixieren und Andrücken von Klebungen, als Aufbauhilfe für Archivschachteln, etc. Das Falzbein ist ca. 15 cm lang, die Enden und Kanten sind abgerundet, die Falzseite ist angespitzt

Artikelnummer 95300

Doppelspatel



Diese hilfreichen Werkzeuge sorgen für einen besonders schonenden und vorsichtigen Umgang mit empfindlichen Materialien. Doppelspatel erleichtern zum Beispiel die Handhabung dünner Papierseiten, das Ablösen von Kleberesten, das Auftrennen verklebter oder eingeklebter Fotos.

Länge: 15 cm, Breite 9 mm, Edelstahl V2A, nicht magnetisch,

Artikelnummer 95322	18/10 Stahl
Artikelnummer 95342	Teflonbeschichtet

Schutzbekleidung für den sicheren Umgang mit Archivalien

Arbeiten an geschädigten und mikrobiell befallenen Objekten oder in biologisch kontaminierten Räumen erfordern besondere Vorkehrungen. Hierbei steht der persönliche Schutz vor mitunter aggressiven Substanzen wie Schimmelpilzen, Hefen und Bakterien an erster Stelle. Die richtige Schutzbekleidung sorgt ferner für einen schonenden Umgang mit empfindlichen Archivalien. Zu diesem Zweck bieten wir Ihnen ein ausgewähltes Sortiment an archivgerechter Arbeitsschutzkleidung.

Schutzhandschuhe - Nitril



Diese Nitril-Einweghandschuhe sind puderfrei. Dadurch verringert sich das Risiko einer allergischen Reaktion sowie möglicher Schäden am Archivgut (z.B. bei Fotos, Negativen, Glasplattennegativen, etc.). Insbesondere die Handschuhe aus Nitrilkautschuk sind latexfrei und besonders für die hypersensible Haut geeignet, denn es sind keine Allergien auf dieses Material bekannt.

Art.-Nr. DA850N0F-M	Nitril-Einweghandschuhe	1 VE = Größe M = 200 Stück, 100 Paar
Art.-Nr. DA850N0F-L	puderfrei, mit Rollrand, latexfrei	1 VE = Größe L = 200 Stück, 100 Paar
Art.-Nr. DA850N0F-XL	in den Größen M / L / XL	1 VE = Größe XL = 180 Stück, 90 Paar in der Spenderbox

Textile Schutzhandschuhe aus Baumwolle und aus Nylon-Stretch

Das Kochsalz der Hände ist Hauptverursacher von Bildsilberschäden und Gefahrenquelle für Fotografien, Dias, Negative sowie für andere wertvolle Dokumente und Objekte. Zum Schutz vor Fingerabdrücken und Schmutz sollten daher bei Archivierungs- und Montagearbeiten sowie bei der Entnahme von Objekten aus ihren Verpackungen immer Handschuhe getragen werden.

Die Baumwollhandschuhe sind besonders atmungsaktiv und daher sehr angenehm zu tragen. Eine Kettelnäht sorgt für bessere Haltbarkeit. Einen besonders hohen Tragekomfort bieten die fusselfreien und atmungsaktiven Handschuhe aus Nylon-Stretch. Die feinen Strickhandschuhe haben keine störenden Nähte und ermöglichen hierdurch ein verbessertes Fingerspitzengefühl. Nylon-Stretch Handschuhe sind waschbar, wiederverwendbar und zeigen auch nach längerem Tragen keine Schwachstellen, die aufreißen oder ausfransen könnten.

Art.-Nr. 92300-9	Größen: 9, 10, 11* Farbe: weiß, 100% Baumwolle
Art.-Nr. 92300-10	
Art.-Nr. 92300-11	



Baumwolle

Art.-Nr. 92400-7	Größen: 7, 9, 10** Farbe: weiß, leichtes Nylon-Stretch
Art.-Nr. 92400-9	
Art.-Nr. 92400-10	



Nylon-Stretch



* Messen Sie die Handbreite (ohne Daumen)

Größe 9 = ca. 90 mm
Größe 10 = ca. 100 mm
Größe 11 = ca. 110 mm



** Messen Sie auf Höhe der Fingerknöchel

den Handumfang (ohne Daumen)
Größe 7 = ca. 190 - 215 mm
Größe 9 = ca. 215 - 235 mm
Größe 10 = \geq 235 mm

Allgemeine Geschäftsbedingungen der

Hans Schröder GmbH
Erich-Keßler-Str. 4
76689 Karlsdorf-Neuthard
Deutschland

Tel.: +49 (0)7251 - 34 88 00
Fax: +49 (0)7251 - 34 88 07

info@archiv-box.de
www.archiv-box.de

Handelsregister: Amtsgericht Mannheim
Registernummer: HRB 231895
Geschäftsführer: Anselm Schröder
Ust-IdNr.: DE812252845

§ 1 Geltungsbereich

Für alle Bestellungen durch Verbraucher und Unternehmer gelten die nachfolgenden AGB.

Verbraucher ist jede natürliche Person, die ein Rechtsgeschäft zu Zwecken abschließt, die überwiegend weder ihrer gewerblichen noch ihrer selbständigen beruflichen Tätigkeit zugerechnet werden können. Unternehmer ist eine natürliche oder juristische Person oder eine rechtsfähige Personengesellschaft, die bei Abschluss eines Rechtsgeschäfts in Ausübung ihrer gewerblichen oder selbständigen beruflichen Tätigkeit handelt.

Gegenüber Unternehmern gelten diese AGB auch für künftige Geschäftsbeziehungen, ohne dass wir nochmals auf sie hinweisen müssten. Verwendet der Unternehmer entgegenstehende oder ergänzende Allgemeine Geschäftsbedingungen, wird deren Geltung hiermit widersprochen; sie werden nur dann Vertragsbestandteil, wenn wir dem ausdrücklich zugestimmt haben.

§ 2 Vertragspartner, Vertragsschluss

Der Kaufvertrag kommt zustande mit Hans Schröder GmbH.

In unseren Produktkatalogen enthaltene Angebote und Preisangaben stellen kein rechtlich bindendes Vertragsangebot dar, sondern nur eine Aufforderung an den Kunden ein Angebot abzugeben.

Durch das Absenden der Bestellung mittels Brief, Fax, E-Mail oder Telefon gibt der Kunde ein verbindliches Angebot gerichtet auf den Abschluss eines Kaufvertrages über die von ihm bestellten Waren ab. Wir bestätigen den Eingang der Bestellung des Kunden durch Versendung einer Bestätigungsnachricht unmittelbar nachdem der Bestellvorgang abgeschlossen worden ist. Mit dieser Bestellbestätigung nehmen wir das Angebot des Kunden an.

Mit Einstellung der Produkte in den Online-Shop geben wir ein verbindliches Angebot zum Vertragsschluss über diese Artikel ab. Sie können unsere Produkte zunächst unverbindlich in den Warenkorb legen und Ihre Eingaben vor Absenden Ihrer verbindlichen Bestellung jederzeit korrigieren, indem Sie die hierfür im Bestellablauf vorgesehenen und erläuterten Korrekturmöglichkeiten nutzen. Der Vertrag kommt zustande, indem Sie durch Anklicken des Bestellbuttons das Angebot über die im Warenkorb enthaltenen Waren annehmen. Unmittelbar nach dem Absenden der Bestellung erhalten Sie noch einmal eine Bestätigung per E-Mail.

Abbildungen, Zeichnungen, Maße, Gewichte und Farbtöne, die auf unseren Internetseiten, in Katalogen, Preislisten und anderen Drucksachen enthalten sind, stellen branchenübliche Annäherungswerte dar. Außerdem behalten wir uns technisch erforderlich oder für die Formgebung dringend notwendige Änderungen vor.

§ 3 Vertragssprache, Vertragstextspeicherung

Die für den Vertragsschluss zur Verfügung stehenden Sprachen sind Deutsch und Englisch. Der Vertragstext wird von uns nicht gespeichert.

§ 4 Lieferbedingungen

Zuzüglich zu den angegebenen Produktpreisen kommen noch Versandkosten hinzu. Näheres zur Höhe der Versandkosten erfahren Sie bei den Angeboten. Sie haben grundsätzlich die Möglichkeit der Abholung bei Hans Schröder GmbH, Erich-Keßler-Str. 4, 76689 Karlsdorf-Neuthard, Deutschland zu den nachfolgend angegebenen Geschäftszeiten: Montag bis Freitag von 9:00 Uhr bis 16:00 Uhr (oder nach telefonischer Absprache) außer an Feiertagen. Bitte informieren Sie uns spätestens zwei Werktagen vor Ihrer Abholung, damit wir die Ware aus unserem Lager bereitstellen können.

§ 5 Bezahlung

Ihnen stehen grundsätzlich die folgenden Zahlungsarten zur Verfügung:

Rechnung: Sie zahlen den Rechnungsbetrag nach Erhalt der Ware und der Rechnung per Überweisung auf unser Bankkonto. Wir behalten uns vor, den Kauf auf Rechnung nur nach einer erfolgreichen Bonitätsprüfung anzubieten.

PayPal, PayPal Express: Im Bestellprozess werden Sie auf die Webseite des Online-Anbieters PayPal weitergeleitet. Um den Rechnungsbetrag über PayPal bezahlen zu können, müssen Sie dort registriert sein bzw. sich erst registrieren, mit Ihren Zugangsdaten legitimieren und die Zahlungsanweisung an uns bestätigen. Nach Abgabe der Bestellung im Shop fordern wir PayPal zur Einleitung der Zahlungstransaktion auf. Die Zahlungsanweisung wird durch PayPal unmittelbar danach automatisch durchgeführt. Weitere Hinweise erhalten Sie beim Bestellvorgang.

§ 6 Eigentumsvorbehalt

Die Ware bleibt bis zur vollständigen Bezahlung unser Eigentum. Für Unternehmer gilt ergänzend: Wir behalten uns das Eigentum an der Ware bis zur vollständigen Begleichung aller Forderungen aus einer laufenden Geschäftsbeziehung vor. Sie dürfen die Vorbehaltsware im ordentlichen Geschäftsbetrieb weiterveräußern; sämtliche aus diesem Weiterverkauf entstehenden Forderungen treten Sie – unabhängig von einer Verbindung oder Vermischung der Vorbehaltsware mit einer neuen Sache – in Höhe des Rechnungsbetrages an uns im Voraus ab, und wir nehmen diese Abtretung an. Sie bleiben zur Einziehung der Forderungen ermächtigt, wir dürfen Forderungen jedoch auch selbst einziehen, soweit Sie Ihren Zahlungsverpflichtungen nicht nachkommen.

§ 7 Transportschäden

Für Verbraucher gilt:

Werden Waren mit offensichtlichen Transportschäden angeliefert, so reklamieren Sie solche Fehler bitte möglichst sofort beim Zusteller und nehmen Sie bitte unverzüglich Kontakt zu uns auf. Die Versäumung einer Reklamation oder Kontaktaufnahme hat für Ihre gesetzlichen Ansprüche und deren Durchsetzung, insbesondere Ihre Gewährleistungsrechte, keinerlei Konsequenzen. Sie helfen uns aber, unsere eigenen Ansprüche gegenüber dem Frachtführer bzw. der Transportversicherung geltend machen zu können.

Für Unternehmer gilt:

Die Gefahr des zufälligen Untergangs und der zufälligen Verschlechterung geht auf Sie über, sobald

wir die Sache dem Spediteur, dem Frachtführer oder der sonst zur Ausführung der Versendung bestimmten Person oder Anstalt ausgeliefert haben. Unter Kaufleuten gilt die in § 377 HGB geregelte Untersuchungs- und Rücepflcht. Unterlassen Sie die dort geregelte Anzeige, so gilt die Ware als genehmigt, es sei denn, dass es sich um einen Mangel handelt, der bei der Untersuchung nicht erkennbar war. Dies gilt nicht, falls wir einen Mangel arglistig verschwiegen haben.

§ 8 Gewährleistung und Garantien

Soweit nicht nachstehend ausdrücklich anders vereinbart, gilt das gesetzliche Mängelhaftungsrecht. Für Verbraucher beträgt die Verjährungsfrist für Mängelansprüche bei gebrauchten Sachen ein Jahr ab Ablieferung der Ware. Für Unternehmer beträgt die Verjährungsfrist für Mängelansprüche ein Jahr ab Gefahrübergang; die gesetzlichen Verjährungsfristen für den Rückgriffsanspruch nach § 478 BGB bleiben unberührt. Gegenüber Unternehmern gelten als Vereinbarung über die Beschaffenheit der Ware nur unsere eigenen Angaben und die Produktbeschreibungen des Herstellers, die in den Vertrag einbezogen wurden; für öffentliche Äußerungen des Herstellers oder sonstige Werbeaussagen übernehmen wir keine Haftung. Ist die gelieferte Sache mangelhaft, leisten wir gegenüber Unternehmern zunächst nach unserer Wahl Gewähr durch Beseitigung des Mangels (Nachbesserung) oder durch Lieferung einer mangelfreien Sache (Ersatzlieferung). Die vorstehenden Einschränkungen und Fristverkürzungen gelten nicht für Ansprüche aufgrund von Schäden, die durch uns, unsere gesetzlichen Vertreter oder Erfüllungsgehilfen verursacht wurden

bei Verletzung des Lebens, des Körpers oder der Gesundheit bei vorsätzlicher oder grob fahrlässiger Pflichtverletzung sowie Arglist bei Verletzung wesentlicher Vertragspflichten, deren Erfüllung die ordnungsgemäße Durchführung des Vertrages überhaupt erst ermöglicht und auf deren Einhaltung der Vertragspartner regelmäßig vertrauen darf (Kardinalpflichten) im Rahmen eines Garantieversprechens, soweit vereinbart soweit der Anwendungsbereich des Produkthaftungsgesetzes eröffnet ist.

Informationen zu gegebenenfalls geltenden zusätzlichen Garantien und deren genaue Bedingungen finden Sie jeweils beim Produkt und auf besonderen Informationsseiten im Onlineshop.

§ 9 Haftung

Für Ansprüche aufgrund von Schäden, die durch uns, unsere gesetzlichen Vertreter oder Erfüllungsgehilfen verursacht wurden, haften wir stets unbeschränkt

bei Verletzung des Lebens, des Körpers oder der Gesundheit, bei vorsätzlicher oder grob fahrlässiger Pflichtverletzung, bei Garantieverprechens, soweit vereinbart, oder soweit der Anwendungsbereich des Produkthaftungsgesetzes eröffnet ist.

Bei Verletzung wesentlicher Vertragspflichten, deren Erfüllung die ordnungsgemäße Durchführung des Vertrages überhaupt erst ermöglicht und auf deren Einhaltung der Vertragspartner regelmäßig vertrauen darf, (Kardinalpflichten) durch leichte Fahrlässigkeit von uns, unseren gesetzlichen Vertretern oder Erfüllungsgehilfen ist die Haftung der Höhe nach auf den bei Vertragsschluss vorhersehbaren Schaden begrenzt, mit dessen Entstehung typischerweise gerechnet werden muss. Im Übrigen sind Ansprüche auf Schadensersatz ausgeschlossen.

§ 10 Widerrufsbelehrung

Widerrufsrecht des Kunden als Verbraucher:

Widerrufsrecht: Sie haben das Recht, binnen vierzehn Tagen ohne Angabe von Gründen diesen Vertrag zu widerrufen. Die Widerrufsfrist beträgt vierzehn Tage ab dem Tag, an dem Sie oder ein von Ihnen benannter Dritter, der nicht der Beförderer ist, die letzte Ware in Besitz genommen haben bzw. hat.

Um Ihr Widerrufsrecht auszuüben, müssen Sie uns (Hans Schröder GmbH, Erich-Keßler-Str. 4, 76689 Karlsdorf-Neuthard, info@archiv-box.de, Deutschland, Telefon: 07251-348800, Fax: 07251-348807) mittels einer eindeutigen Erklärung (z. B. ein mit der Post versandter Brief, Telefax oder E-Mail) über Ihren Entschluss, diesen Vertrag zu widerrufen, informieren. Sie können dafür das beigefügte Muster-Widerrufsformular verwenden, das jedoch nicht vorgeschrieben ist.

Zur Wahrung der Widerrufsfrist reicht es aus, dass Sie die Mitteilung über die Ausübung des Widerrufsrechts vor Ablauf der Widerrufsfrist absenden.

Folgen des Widerrufs: Wenn Sie diesen Vertrag widerrufen, haben wir Ihnen alle Zahlungen, die wir von Ihnen erhalten haben, einschließlich der Lieferkosten (mit Ausnahme der zusätzlichen Kosten, die sich daraus ergeben, dass Sie eine andere Art der Lieferung als die von uns angebotene, günstigste Standardlieferung gewählt haben), unverzüglich und spätestens binnen vierzehn Tagen ab dem Tag zurückzuzahlen, an dem die Mitteilung über Ihren Widerruf dieses Vertrags bei uns eingegangen ist. Für diese Rückzahlung verwenden wir dasselbe Zahlungsmittel, das Sie bei der ursprünglichen Transaktion eingesetzt haben, es sei denn, mit Ihnen wurde ausdrücklich etwas anderes vereinbart; in keinem Fall werden Ihnen wegen dieser Rückzahlung Entgelte berechnet. Wir können die Rückzahlung verweigern, bis wir die Waren wieder zurückerhalten haben oder bis Sie den Nachweis erbracht haben, dass Sie die Waren zurückgeschickt haben, je nachdem, welches der frühere Zeitpunkt ist.

Sie haben die Waren unverzüglich und in jedem Fall spätestens binnen vierzehn Tagen ab dem Tag, an dem Sie uns über den Widerruf dieses Vertrags unterrichten, an uns zurückzusenden oder zu übergeben. Die Frist ist gewahrt, wenn Sie die Waren vor Ablauf der Frist von vierzehn Tagen absenden. Sie tragen die unmittelbaren Kosten der Rücksendung der Waren. Bei Waren, die aufgrund ihrer Beschaffenheit nicht normal mit der Post zurückgeschickt werden können, betragen diese, pro durch uns abgeholter Palette, zwischen 75 und 250 EUR. Sie müssen für einen etwaigen Wertverlust der Waren nur aufkommen, wenn dieser Wertverlust auf einen zur Prüfung der Beschaffenheit, Eigenschaften und Funktionsweise der Waren nicht notwendigen Umgang mit ihnen zurückzuführen ist.

§ 11 Streitbeilegung

Die Europäische Kommission stellt eine Plattform zur Online-Streitbeilegung (OS) bereit, die Sie hier finden <https://ec.europa.eu/consumers/odr/>. Wir sind bereit, an einem außergerichtlichen Schlichtungsverfahren vor einer Verbraucherschlichtungsstelle teilzunehmen. Zuständig ist die Allgemeine Verbraucherschlichtungsstelle des Zentrums für Schlichtung e.V., Straßburger Straße 8, 77694 Kehl am Rhein, www.verbraucher-schlichter.de.

§ 12 Schlussbestimmungen

Sind Sie Unternehmer, dann gilt deutsches Recht unter Ausschluss des UN-Kaufrechts.

Sind Sie Kaufmann im Sinne des Handelsgesetzbuches, juristische Person des öffentlichen Rechts oder öffentlich-rechtliches Sondervermögen, ist ausschließlicher Gerichtsstand für alle Streitigkeiten aus Vertragsverhältnissen zwischen uns und Ihnen unser Geschäftssitz.